





COMPOSANTS POUR ECLAIRAGE
- SÉRIE FELED-3.0 / FNLED
COMPONENTS FOR LIGHTNING
- SERIES FELED-3.0 / FNLED
KOMPONENTEN FÜR DIE BELEUCHTUNG
- SERIE FELED-3.0 / FNLED
COMPONENTES PARA ILUMINACION
- SERIE FELED-3.0 / FNLED
COMPONENTES PARA ILUMINACAO
- SERIE FELED-3.0 / FNLED
КОМПОНЕНТЫ ДЛЯ ОСВЕЩЕНИЯ
- СЕРИИ FELED-3.0 / FNLED

   	Séries de luminaire/ Luminaire series	FELED-3.0	FNLED
	Equipement / Equipment	II 2 G	II 3 G
	Niveau de protection / Protection level	Gb	Gc
	Mode de protection / Protection mode	Ex mb IIC	Ex ec IIC
	Température de service / Service temperature	-40°C ≤ Ts ≤ +90°C	-40°C ≤ Ts ≤ +65°C
	Type Certifié / Certified Type	LED Driver APMZ	LED Driver APMS
	Certificat ATEX / ATEX Certificate	DEMCO 17 ATEX1908U	ITS 17 ATEX 101794U
	Certificat IECEX / IECEX Certificate	IECEX UL 17.0067U	IECEX ITS 17.0014U

1 UTILISATION - USE - BENUTZUNG - UTILIZACION - UTILIZACAO - ИСПОЛЬЗОВАНИЕ

FR Les produits faisant l'objet de la présente notice ne doivent être utilisés que dans les zones et les conditions pour lesquelles ils ont été certifiés (voir tableau ci-dessus).

GB Products covered under this technical instruction leaflet shall only be used in the zones and conditions for which they have been certified (see the table above).

DE Die Produkte, die Gegenstand dieser Bedienungsanleitung sind, dürfen ausschließlich in den Bereichen und unter den Bedingungen, für die sie bescheinigt sind, verwendet werden (siehe obige Tabelle).

ES Los productos que son objeto del presente manual sólo deben utilizarse en las zonas y las condiciones para las cuales han sido certificados (ver cuadro de arriba).

PT Os produtos objeto destas instruções devem ser utilizados unicamente nas áreas e segundo as condições para as quais foram certificados (ver tabela acima).

RU Изделия, представленные в настоящей инструкции, должны использоваться исключительно в тех местах и условиях, для которых они были сертифицированы (см.таблицу ниже).

2 CONDITIONS SPÉCIALES - SPECIAL CONDITIONS - SPEZIELLE BEDINGUNGEN - CONDICIONES ESPECIALES - CONDIÇÕES ESPECIAIS - ОСОБЫЕ УСЛОВИЯ

FR ANNEXE DES LIMITATIONS DU DRIVER : II 2 G/FELED-3.0/APMZ

- L'équipement doit être installé dans un boîtier offrant un degré de protection qui ne doit pas être inférieur à IP54 conformément à la norme EN/IEC 60079-0.
- Le produit fini doit comporter l'avertissement suivant: AVERTISSEMENT - NE PAS OUVRIR EN PRÉSENCE D'UNE ATMOSPHÈRE EXPLOSIVE
- Un conducteur utilisé pour la mise à la terre est fourni ; la connexion de sortie doit être déterminée lors de l'utilisation finale.
- Pour le modèle de conducteur de LED APMZ050C135UD, 50W, la plage de température de service est comprise entre -40°C et +90°C.
- La connexion de sortie de l'applicabilité de l'essai diélectrique doit être déterminée dans le produit fini.
- Par défaut, l'augmentation de la température de surface du driver de LED est la suivante : APMZ050C135UD, 50W: 12°C

GB SCHEDULE OF LIMITATIONS OF DRIVER: II 2 G/FELED-3.0/APMZ

- The equipment shall be installed in an enclosure that provides a degree of protection not less than IP54 in accordance with EN/IEC 60079-0.
- End product shall be marked with the following warning: WARNING – DO NOT OPEN WHEN AN EXPLOSIVE ATMOSPHERE IS PRESENT
- A conductor used for earthing connection is provided; termination is to be determined in the end use.
- The service temperature range is -40°C to +90°C for LED driver model APMZ050C135UD, 50W.
- Determination of the applicability of the dielectric test must be determined in the end use product.
- The surface temperature rise of the LED Driver under fault conditions is as following: APMZ050C135UD, 50W: 12°C

FR ANNEXE DES LIMITATIONS DU DRIVER : II 3 G/FNLED/APMS

- Les drivers de LED de la zone 2 doivent être utilisés conformément aux caractéristiques nominales et aux instructions du fabricant, installés à l'intérieur d'un boîtier du type de protection Sécurité augmentée Ex « e » conformément à la norme EN/IEC 60079-7
- Les drivers seront fournis avec des fils dénudés d'une longueur de 9 ± 1 mm ou 10 ± 2 mm, voir les contours et les dimensions d'installation pour de plus amples informations. Il est strictement interdit de modifier la longueur de dénudage au-delà de la longueur prescrite, car cela affecterait les exigences de distance d'isolement et de lignes de fuite exigées par la norme EN/IEC 60079-7.
- Les fils dénudés doivent être complètement insérés dans les ouvertures du bornier Ex et vissés fermement au couple proposé de 0,75 Nm pour une connexion correcte.
- Lors de l'installation des composants dans l'appareillage électrique, il convient de veiller à ce que les composants ne soient pas directement exposés aux rayons du soleil ou à la lumière des luminaires et que les températures sur le lieu de montage soient comprises dans la plage de températures d'utilisation.
- Les drivers sont programmés en usine avec le courant de sortie requis dans la plage 'courant de sortie réglable' mentionnée sur l'étiquette du driver. La programmation des drivers sur le terrain est strictement interdite.
- Le point de température Tc (cas T = +90°C) ne doit pas être dépassé pour les drivers de LED.

GB SCHEDULE OF LIMITATIONS OF DRIVER: II 3 G/FNLED/APMS

- The LED drivers of zone 2 shall be used in accordance with the manufacturer's ratings and instructions installed inside an enclosure of the type of protection Increased Safety Ex "e" in compliance with standard EN/IEC 60079-7
- The drivers will be provided with stripped wires to a length of 9±1mm or 10±2mm, refer outline and installation dimensions for the details. Modifying the stripping length more than prescribed is strictly prohibited since this will affect the clearance and creepage distances requirements of EN/IEC 60079-7.
- The wires with stripped length should be fully inserted into the Ex terminal block openings and screwed firmly with proposed torque of 0.75Nm for proper connections.
- When the components are installed in the electrical apparatus, care must be taken that the components are not directly exposed to the sunlight or lights from luminaires and temperatures at the mounting place are within the temperature range of use.
- The drivers are factory programmed with required output current within the 'settable output current' range mentioned on the driver label. Programming the drivers on field is strictly prohibited.
- The temperature Tc (T case=+90°C) point must not be exceeded of the LED drivers.

DE FESTGELEGTER ARBEITSPLAN FÜR FAHRER: II 2 G/FELED-3.0/APMZ

- a. Laut DIN EN 60079-0 VDE 0170-1:2014-06 muss die Ausrüstung in einem Gehäuse mit einem Mindestschutzgrad von IP54 installiert werden.
- b. Das fertige Produkt muss folgende Warnhinweise tragen:
WARNUNG – NICHT ÖFFNEN, WENN SIE SICH IN EINER EXPLOSIONSFÄHIGEN ATMOSPHERE BEFINDEN
- c. Ein Erdungsleiter wird bereitgestellt. Die Art des Kabelendes wird vom Verbraucher bestimmt.
- d. Die Betriebstemperatur beträgt -40°C bis +90°C für das LED-Treibermodell APMZ050C135UD, 50 W.
- e. Das Endprodukt entscheidet über die Anwendbarkeit des dielektrischen Tests.
- f. Ein Anstieg der Oberflächentemperatur des LED-Treibers unter Fehlerbedingungen ist wie folgt: APMZ050C135UD, 50 W: 12 °C

DE FESTGELEGTER ARBEITSPLAN FÜR FAHRER: II 3 G/FNLED/APMS

- a. Die LED-Treiber in Zone 2 müssen nach Herstellervorgaben in einem „Ex e“ Gehäuse gemäß DIN EN 60079-7 VDE 0170-6 installiert und betrieben werden
- b. Die LED-Treiber werden mit abisolierten Kabellängen von 9±1 mm oder 10±2 mm geliefert. Bitte beziehen Sie sich auf Umrisss- und Einbaumaße für weitere Informationen. Eine Änderung der Abisolierlänge ist untersagt, da dies den Kriech- und Sicherheitsabstand laut DIN EN 60079-7 VDE 0170-6 beeinflusst.
- c. Die abisolierten Kabel müssen vollständig in die Ex-Klemmenleiste eingeführt sein und mit einem Schraubenzieher, der ein Drehmoment von 0,75 N m aufweist, festgeschraubt werden.
- d. Nach der Installation der elektrischen Komponenten muss sichergestellt werden, dass die Ausrüstung nicht direkter Sonneneinstrahlung oder sonstiger Lichteinstrahlung, z. B. in Nähe des Montageorts, ausgesetzt wird.
- e. Die LED-Treiber sind ab Werk mit dem erforderlichen Ausgangsstrom, welcher auf dem Kabel als „einstellbarer Ausgangsstrom“ vermerkt ist, eingestellt. Es ist untersagt, die LED-Treiber vor Ort zu programmieren.
- f. Die LED-Treiber dürfen die maximal vorgegebene Betriebstemperatur TG (T-Gehäuse = +90 °C) nicht überschreiten.

PT CRONOGRAMA DE LIMITAÇÕES DE CONDUTOR: II 2 G/FELED-3.0/APMZ

- a. O equipamento deve ser instalado num invólucro que forneça um grau de proteção não inferior a IP54, de acordo com a norma EN/IEC 60079-0.
- b. O produto final deve ser marcado com o seguinte aviso:
AVISO - NÃO ABRIR NA PRESENÇA DE UMA ATMOSFERA EXPLOSIVA
- c. É fornecido um condutor usado para ligação terra; a terminação será determinada na utilização final.
- d. A temperatura de serviço situa-se entre os -40°C e os +90°C para modelo de condutor LED APMZ050C135UD, 50W.
- e. A determinação da aplicabilidade do teste dielétrico tem de ser determinada no produto de utilização final.
- f. O aumento de temperatura de superfície do condutor LED em caso de falha é o seguinte: APMZ050C135UD, 50W: 12°C

PT CRONOGRAMA DE LIMITAÇÕES DE CONDUTOR: II 3 G/FNLED/APMS

- a. Os condutores LED da zona 2 devem ser usados de acordo com as classificações e instruções do fabricante instalados dentro de um invólucro do tipo de proteção Aumento da Segurança em caso de Explosão "e" em conformidade com a norma EN/IEC 60079-7
- b. Os condutores serão fornecidos com fios descarnados para um comprimento de 9±1mm ou 10±2mm. Consultar as dimensões de contorno e relativamente aos detalhes. Modificar o comprimento de fio descarnado mais do que o recomendado é estritamente proibido, uma vez que isso afetará os requisitos de distância e linha de fuga da EN/IEC 60079-7.
- c. Os fios com comprimento descarnado devem ser totalmente inseridos nas aberturas do bloco terminal Ex e aparafusados firmemente com o torque proposto de 0,75Nm para as ligações apropriadas.
- d. Quando os componentes são instalados no aparelho elétrico, deve-se tomar as devidas precauções para que os componentes não fiquem diretamente expostos à luz solar ou às luzes das luminárias, sendo que as temperaturas no local de montagem têm de estar dentro da faixa de temperatura de utilização.
- e. Os condutores vêm programados de fábrica com a corrente de saída necessária dentro da faixa "corrente de saída ajustável" mencionada na etiqueta do condutor. Programar os condutores no local é estritamente proibido.
- f. O ponto de temperatura Tc (T caso = +90°C) não deve exceder o dos condutores LED.

ES TABLA DE LÍMITES DE LOS CONTROLADORES: II 2 G/FELED-3.0/APMZ

- a. El equipo se montará en una envolvente que ofrezca un grado de protección, que no deberá ser inferior a IP54, de conformidad con la norma EN/IEC 60079-0.
- b. Se deberá marcar el producto final con la siguiente advertencia:
ADVERTENCIA - NO ABRIR CUANDO SE ENCUENTRE EN ENTORNOS QUE PRESENTEN RIESGO DE EXPLOSIÓN
- c. Se incluye un conductor para la conexión de la toma de tierra; la terminación debe determinarse en el uso final.
- d. El rango de temperatura de funcionamiento de los controladores LED es de entre -40°C y +90°C para el modelo APMZ050C135UD, 50W.
- e. Se determinará la aplicabilidad de la prueba dieléctrica en el producto final.
- f. El incremento de la temperatura de la superficie del controlador LED en caso de avería es el siguiente: APMZ050C135UD, 50W: 12°C

ES TABLA DE LÍMITES DE LOS CONTROLADORES: II 3 G/FNLED/APMS

- a. Los controladores LED de la zona 2 se deberán utilizar según las indicaciones del fabricante y las instrucciones que se encuentren en el interior de una envolvente del tipo de protección Seguridad aumentada Ex "e" de acuerdo con la norma EN/IEC 60079-7
- b. Los controladores se suministran con cables pelados de una longitud de 9±1mm o 10±2mm; remítase a las dimensiones del contorno y de la instalación para obtener más detalles. Está estrictamente prohibido modificar la longitud de desencofrado por encima de lo prescrito, puesto que esto repercutirá en los requisitos de distancia de separación y de fuga de la norma EN/IEC 60079-7.
- c. Los cables de longitud recortada se deberán insertar totalmente en las aberturas del bloque de terminales Ex, y se deberán atornillar firmemente con el par de apriete propuesto de 0,75 Nm para que las conexiones sean correctas.
- d. Cuando se instalan las piezas en el aparato eléctrico, se deberá tener cuidado de que éstas no estén expuestas directamente a la luz solar o a la de las lámparas, y de que las temperaturas en el lugar de montaje estén dentro del rango de temperaturas de uso.
- e. Los controladores se programan en fábrica con la corriente de salida requerida dentro del rango de "corriente de salida configurable" mencionado en la etiqueta del controlador. Queda terminantemente prohibida la programación in situ de los controladores.
- f. Los controladores LED no deberán exceder el punto de temperatura Tc (T case = +90°C).

RU ПЕРЕЧЕНЬ ОГРАНИЧЕНИЙ ДЛЯ ДРАЙВЕРА: II 2 G/FELED-3.0/APMZ

- a. Прибор должен быть установлен в корпус, обеспечивающий степень защиты не ниже IP54 в соответствии с EN/IEC 60079-0.
- b. На готовое изделие необходимо прикрепить следующее предупреждение:
ВНИМАНИЕ! НЕ ОТКРЫВАТЬ ПРИ НАЛИЧИИ ВЗРЫВООПАСНОЙ СРЕДЫ!
- в. Заземляющий провод входит в комплект поставки; заделка кабелей определяется, исходя из конечного использования.
- г. Диапазон рабочих температур для светодиодного драйвера модели APMZ050C135UD, мощность 50 Вт составляет от -40°C до +90°C.
- д. Применимость испытаний на диэлектрическую прочность следует определять, исходя из конечного использования продукта.
- е. Температура поверхности неисправного светодиодного драйвера повышается следующим образом: APMZ050C135UD, 50 Вт: 12°C

RU ПЕРЕЧЕНЬ ОГРАНИЧЕНИЙ ДЛЯ ДРАЙВЕРА: II 3 G/FNLED/APMS

- a. Светодиодные драйверы зоны 2 должны использоваться в соответствии с номинальными характеристиками и инструкциями изготовителя; они устанавливаются в корпуса с повышенной степенью защиты типа Ex e согласно стандарту EN/IEC 60079-7.
- b. Драйверы снабжаются неизолированными проводами длиной 9±1 мм или 10±2 мм, подробную информацию см. в габаритных и установочных размерах. Изменить длину неизолированного провода больше, чем предусмотрено, строго запрещено, так как это может нарушить требования к зазору и расстоянию пути утечки согласно EN/IEC 60079-7.
- в. Не изолированные по длине провода должны быть полностью вставлены в отверстия взрывозащищенной клеммной колодки и плотно привинчены с рекомендованным моментом затяжки (0,75 Нм) для надежного соединения.
- г. Во время установки компонентов в электрический прибор, необходимо следить за тем, чтобы они не подвергались прямому воздействию солнечного света или света от светильников, а температура в месте монтажа была в пределах рабочего температурного диапазона.
- д. Драйверы запрограммированы на заводе на требуемую величину выходного тока (в пределах «настраиваемого диапазона выходного тока»), указанную на этикетке драйвера. Программировать драйверы на месте строго запрещено.
- е. Не превышать температуру Tc (Ткорп. = + 90°C) для светодиодных драйверов.

3 INSTALLATION - INSTALLATION**FR Le matériel doit être sélectionné conformément aux exigences définies dans la Directive utilisateur 99/92/CE.**

- La zone d'installation doit être adéquate avec la catégorie du produit.
 L'installation du matériel doit être réalisée selon les prescriptions de la norme d'installation EN/IEC 60079-14.
 Le personnel intervenant doit être qualifié pour l'activité considérée (EN/IEC 60079-14 Annexe A).
 Le raccordement des conducteurs doit être réalisé selon les règles de l'art en tenant compte de la densité de courant maximale admissible.

GB All equipment shall be selected in compliance with the requirements stipulated in Directive 99/92/EC for users.

- The product category shall match the installation zone.
 All hardware shall be installed as stipulated under electrical installations standard EN/IEC 60079-14.
 All personnel involved in the installation process shall be qualified for the roles performed (EN/IEC 60079-14 Annexe A).
 Equipment must be connected as stipulated by the regulations in force in accordance with the maximum permissible current-carrying capacity.

DE Die gesamten Ausrüstungsgegenstände müssen der Richtlinie 1999/92/EG des Europäischen Parlaments und des Rates vom 16. Dezember 1999 genügen. Die Produktkategorie muss der Installationszone entsprechen. Die gesamte Hardware muss normgerecht gemäß DIN EN 60079-14 installiert werden. Alle in den Installationsprozess involvierten Personen müssen für ihre Tätigkeit ausgebildet sein (DIN EN 60079-14, Anhang A). Ausrüstungsgegenstände müssen gemäß den geltenden Vorschriften unter Einhaltung der maximalen Strombelastbarkeit angeschlossen werden.

ES Se seleccionará todo el equipo de acuerdo con los requisitos estipulados en la Directiva 99/92/CE para los usuarios. La categoría del producto coincidirá con la zona de instalación. Se instalarán todos los herrajes según lo estipulado en la normativa EN/IEC 60079-14 sobre instalaciones eléctricas. Todo el personal que participe en la instalación deberá contar con la titulación adecuada para las funciones desempeñadas (EN/IEC 60079-14 Anexo A). Se deberá conectar el equipo según lo estipulado por las normativas en vigor de acuerdo con la capacidad máxima admisible de corriente.

PT Todos os equipamentos devem ser selecionados em conformidade com os requisitos estipulados na Diretiva 99/92/CE para utilizadores. A categoria do produto deve coincidir com a zona de instalação. Todo o hardware deve ser instalado como estipulado no padrão de instalações elétricas EN/IEC 60079-14. Todo o pessoal envolvido no processo de instalação deve ser qualificado para as funções executadas (EN/IEC 60079-14 Anexo A). O equipamento deve ser conectado como estipulado pelos regulamentos em vigor, em conformidade com a capacidade de corrente máxima permitida.

RU Оборудование следует выбирать в соответствии с требованиями, предусмотренными для пользователей в Директиве 99/92/EC. Категория изделия должна соответствовать зоне установки. Оборудование необходимо устанавливать в соответствии с требованиями, предусмотренными стандартом EN/IEC 60079-14 для электроустановок. Персонал, задействованный в процессе установки, должен обладать квалификацией, необходимой для выполнения данных работ (EN/IEC 60079-14, Приложение А). Оборудование необходимо подключать в соответствии с действующими правилами с максимально допустимой нагрузкой по току.

Encombremet (mm)
Dimensions (mm)
Abmessungen (mm)
Dimensiones (mm)
Dimensões (mm)
ГАБАРИТЫ (mm)

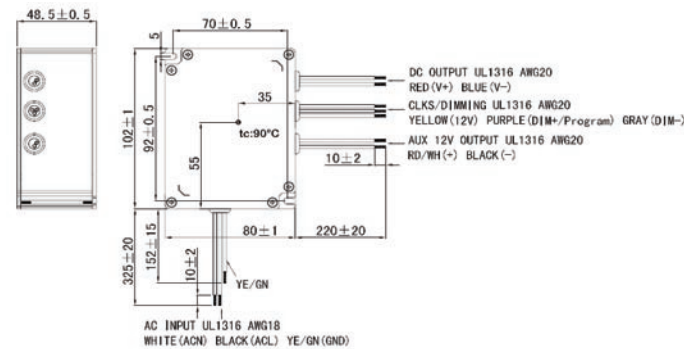

FELED - 3.0/APMZ

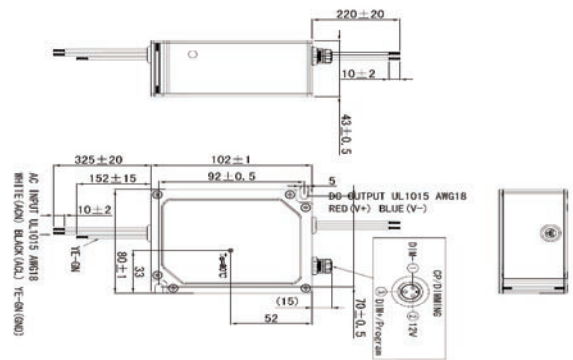

FNLED/APMS

4 MONTAGE / DÉMONTAGE - ASSEMBLY / DISASSEMBLY - EINBAU / AUSBAU - MONTAJE / DEMONTAJE - MONTAGEM / DESMONTAGEM - СБОРКА / РАЗБОРКА

Ouverture
 Opening
 Öffnen
 Apertura
 Abertura
 Открывание

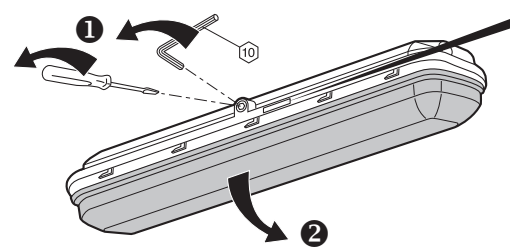

Marguage
 Marking
 Zeichnung
 Marcaje
 Marcação
 маркировка

Ouverture du réflecteur
 Opening the reflector
 Öffnen des Reflektors
 Apertura del reflector
 Abertura do reflector
 Открывание рефлектора

FELED - 3.0

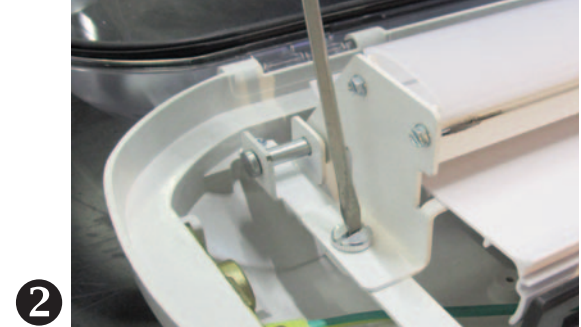

Ouverture du réflecteur
Opening the reflector
Öffnen des Reflektors
Apertura del reflector
Abertura do reflector
Открытие отражателя

FNLED

1



2

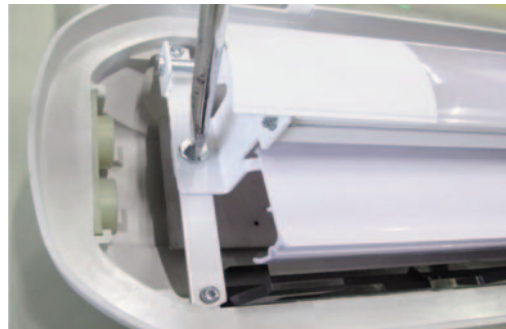

Démontage du driver
Disassembling driver
Demontage des Treibers
Desmontaje del driver
Desmontagem do driver
Разборка драйвера

Câbles du driver
Driver wires
Treiberdrähte
Cables conductores
Fios do condutor
Провода водителя

1

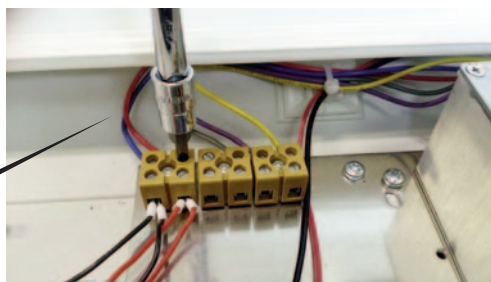

2



Dévissez et retirez tous les fils du driver bornier d'usine
Unscrew & remove all driver wires from factory terminal block
Lösen Sie alle Schrauben und entfernen Sie die Zuleitungsdrähte von den Lüsterklemmen.
Desatornillar y retirar todos los cables de los controladores del bloque de terminales de fábrica.
Desaparafuse e remova todos os fios do acionador do bloco de terminais da fábrica
Отвинтите и отсоедините все провода пускорегулирующего аппарата от заводской клеммной колодки.

Dévisser et retirer le driver.
Unscrew and remove driver.
Schrauben Sie den Mitnehmer ab und entfernen Sie diesen.
Desenroscar y extraer el cebador.
Desaparafuse e remova o acionador.
Отвинтите и демонтируйте пускорегулирующий аппарат.

1

Couple de serrage
Tightning torque
Anzugsdrehmoment
Par de apriete
Torque de aperto
Момент затяжки

0.75 Nm

Tournevis & Dimension
Drive & Size
Schrauber & Größe
Destornillador & dimension
Chave de fenda & dimensão
винтовой привод и размер

Tournevis plat & AF4
Slotted & AF4
Schlitzschraubenzieher & AF4
Destornillador de paleta & AF4
Chave de fenda & AF4
штицевая отвертка & AF4

2

Couple de serrage
Tightning torque
Anzugsdrehmoment
Par de apriete
Torque de aperto
Момент затяжки

1.5 Nm

Tournevis & Dimension
Drive & Size
Schrauber & Größe
Destornillador & dimension
Chave de fenda & dimensão
винтовой привод и размер

Phillips & APH2

Fermeture
Closing
Schließen
Clausura
Fechamento
закрытие

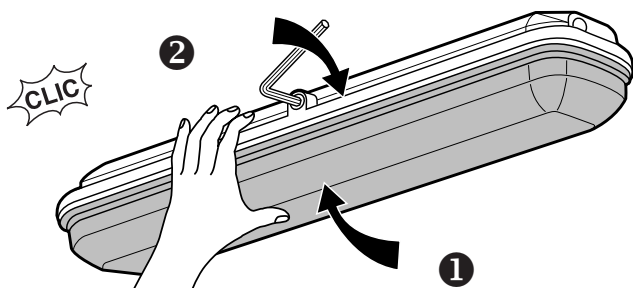

Positionnement du joint à la fermeture.
Position of the gasket when closing.
Positionieren Sie beim Schließen die Dichtung.
Posición de la junta al cerrar.
Posição da junta ao fechar.
При закрытии следите за положением прокладки.

5

MISE EN SERVICE - PUTTING INTO SERVICE - INBETRIENAHME - PUESTA EN SERVICIO - COLOCANDO EM OPERAÇÃO - ВВОД В ЭКСПЛУАТАЦИЮ

FR Avant toute mise en service du produit, vérifiez que les consignes des chapitres précédents (1 à 4) ont été respectées.

GB Before the product is first integrated into operational service, double-check that the instructions stipulated in sections (1 to 4) have been fully complied with.

DE Stellen Sie noch einmal sicher, dass die Anleitungsschritte 1. bis 4. ordnungsgemäß befolgt wurden.

ES Comprobar que se hayan cumplido en su totalidad las instrucciones de las secciones (1 a 4) antes de la primera integración del producto en el servicio operativo.

PT Antes de o produto ser primeiramente integrado no serviço operacional, verifique se as instruções estipuladas nas secções (1 a 4) foram totalmente cumpridas.

RU Перед первым вводом изделия в эксплуатацию убедитесь, что инструкции пунктов (1-4) полностью выполнены.

FR L'indice de protection de l'enveloppe (IP) doit être préservé pendant toute la durée d'utilisation du matériel.
 A cet effet, les garnitures d'étanchéité doivent être maintenues en bon état.
 Les orifices non utilisés doivent être impérativement obturés par des bouchons d'obturation.
 Avant toute intervention sur les équipements, il convient de respecter scrupuleusement les consignes de sécurité mentionnées. (NE PAS OUVRIR SOUS TENSION).
 Les matériels installés doivent être périodiquement inspectés. Trois (3) niveaux d'inspection sont prévus dans la norme EN/IEC 60079-17 (inspection visuelle, de près et détaillée).
 Il est de la responsabilité de l'utilisateur de mettre en oeuvre ces inspections, précisées dans ladite norme, en fonction des modes de protection des matériels concernés.
 Si des exigences nationales supplémentaires à la norme EN/IEC 60079-17 existent, elles doivent être observées.
Règle de sécurité : Attention aux charges électrostatiques. Essuyer la vasque uniquement avec 1 chiffon humide

DE Die verwendeten Materialien müssen mindestens dieselbe Schutzart (IP) wie das Gehäuse aufweisen.
 Dies setzt voraus, dass die Gehäuseabdichtung in einem einwandfreien Zustand ist. Unbenutzte Kabel müssen an ihrem Ende mit Blindstopfen versiegelt werden.
 Lesen Sie alle Sicherheitshinweise vollständig durch, bevor sie mit Arbeiten an Gerätschaft beginnen. NIEMALS GERÄTSCHAFT ÖFFNEN, DIE UNTER STROM STEHT!
 Die installierte Hardware muss in regelmäßigen Abständen inspiziert werden. Die Norm DIN EN 60079-17 VDE 0165-10-1:2014-10 (Teil 17: Prüfung und Instandhaltung elektrischer Anlagen) beschreibt drei Prüfstufen.
 Der Benutzer muss sicherstellen, dass alle Inspektionen der installierten Ausrüstungsgegenstände im Einklang mit den vorgesehenen Schutzklassen erfolgen.
 Zusätzlich zu DIN EN 60079-17 müssen jegliche innerstaatlichen Vorschriften berücksichtigt werden.
Sicherheitsvorschriften: Achten Sie auf elektrostatische Entladungen. Wischen Sie den Diffusor nur mit einem feuchten, antistatischen Tuch ab.

PT O índice de proteção para o invólucro (IP) deve ser mantido durante a totalidade do tempo de vida do material.
 Logo, as inserções de vedação têm de ser mantidas em boas condições. As entradas de cabos não utilizadas têm de ser seladas com buíjes.
 Antes de efetuar trabalhos no equipamento, as instruções de segurança citadas têm de ser observadas com muito cuidado (NÃO ABRIR COM ALIMENTAÇÃO ELÉTRICA LIGADA).
 O hardware instalado deve ser inspecionado segundo um calendário regular. O padrão EN/IEC 60079-17 (inspeção visual detalhada e aprofundada) especifica três níveis de inspeção.
 É da responsabilidade do utilizador assegurar que estas inspeções são implementadas de acordo com os modos de proteção do equipamento de hardware instalado.
 Quaisquer requisitos definidos a nível nacional, aplicáveis para além do padrão EN/IEC 60079-17, devem ser cumpridos.
Regras de segurança: tenha cuidado com as descargas eletroestáticas. A limpeza do difusor deve ser efetuada apenas com um pano molhado.

GB The protection index for the enclosure (IP) must be kept for the complete duration of the material.
 Therefore, the sealing fittings must be maintained in good condition. Unused cable-entries must be sealed with blanking plugs.
 Before carrying out any work on the equipment, the cited safety instructions must be very carefully observed (DO NOT OPEN WITH POWER ON).
 The hardware installed shall be inspected on a regular schedule. Standard EN/IEC 60079-17 (close-up and in-depth visual inspection) specifies three inspection levels.
 -It is the user's responsibility to ensure these inspections are implemented according to the protection modes of the equipment hardware installed.
 Any nationally-set requirements applicable on top of standard EN/IEC 60079-17 shall be complied with.
Safety rules: Beware of electrostatic discharges. Wiping away the diffuser should only be done with some wet cloth.

ES Se deberá mantener el índice de protección de la caja (IP) durante todo el tiempo que dure el material.
 Por lo tanto, los accesorios de sellado deben mantenerse en buen estado. Se deberán sellar con tapones ciegos las entradas de cables no utilizadas.
 Se deberán respetar escrupulosamente las instrucciones de seguridad citadas antes de realizar cualquier trabajo en el equipo (NO ABRIR CON LA CORRIENTE ENCENDIDA).
 Se deberán inspeccionar periódicamente los equipos instalados. La norma EN/IEC 60079-17 (inspección visual de primer plano y en profundidad) especifica tres niveles de inspección.
 -Corresponderá al usuario el asegurar que dichas inspecciones se implementen de acuerdo a los modos de protección del hardware instalado en el equipo.
 Se cumplirán los requisitos establecidos a nivel nacional aplicables, además de la norma EN/IEC 60079-17.
Normas de seguridad: Cuidado con las descargas electrostáticas. Para limpiar el difusor únicamente se debe usar un paño húmedo.

RU Степень защиты корпуса (IP) должна быть обеспечена на весь срок эксплуатации материала.
 Поэтому уплотняющая арматура должна устанавливаться в безупречном состоянии. Неиспользуемые кабельные вводы необходимо закрыть заглушками.
 Перед началом любых работ на оборудовании необходимо тщательно изучить указанные правила техники безопасности (НЕ ОТКРЫВАТЬ С ВКЛЮЧЕННЫМ ПИТАНИЕМ).
 Установленное оборудование необходимо осматривать на регулярной основе. Стандарт EN/IEC 60079-17 (поверхностный и детальный осмотр) предусматривает три уровня визуального осмотра.
 Ответственность за проведение этих осмотров в соответствии с режимами защиты установленного оборудования лежит на пользователе.
 Должны быть соблюдены все действующие национальные требования, применимые к вышеуказанному стандарту EN/IEC 60079-17.
Правила техники безопасности: остерегайтесь электростатического разряда. Протирайте диффузный рассеиватель только слегка влажной тканью.

 **FR** Dans le cadre de la directive DEEE, décret 2005-829 du 20/07/05, ATX peut vous proposer des filières de valorisation et de traitement des produits concernés. Ceux-ci sont identifiés réglementairement avec le logo.
 Merci de contacter notre Service Après Vente au + (33) 3 22 54 27 54.



 **GB** In the case of the DEEE Directive, decree 2005-829 from the 20/07/05, ATX can offer you enhanced procedures and treatment of the products concerned.
 These are identified as standard with the logo.
 Please contact our After Sales service on: + (33) 3 22 54 27 54.



 **DE** Die Richtlinie 2012/19/EU des Europäischen Parlaments und des Rates vom 4. Juli 2012 über Elektro- und Elektronik-Altgeräte kann Ihnen weitere Handlungshinweise bezüglich der genannten Produkte geben.
 Das Logo kennzeichnet diese als Norm.
 Bei weiteren Fragen kontaktieren Sie bitte unseren Kundendienst unter: +33 322 542 754.



 **ES** En el caso de la Directiva DEEE, decreto 2005-829 del 20/07/05, ATX puede ofrecerle procedimientos mejorados y tratamiento de los productos en cuestión.
 Estos se identifican como estándar con el logotipo.
 Comuníquese con nuestro servicio postventa en: + (33) 3 22 54 27 54.



 **PT** No caso da Diretiva DEEE, decreto 2005-829 de 20/07/05, a ATX pode oferecer-lhe procedimentos melhorados e tratamento dos produtos em questão. Estes encontram-se identificados como padrão com o logótipo.
 Por favor, consulte o nosso serviço pós-venda: + (33) 3 22 54 27 54.



 **RU** В рамках Директивы об электронных отходах, постановления 2005-829 от 20.07.05 г ATX может предложить вам программы приема отходов на вторичную переработку для соответствующих продуктов.
 Это в обязательном порядке обозначается логотипом.
 Обратитесь в нашу Службу послепродажного обслуживания по телефону: + (33) 3 22 54 27 54.



FR Aucune réparation, non confirmée par ATX, n'est admissible.
DE Nicht von ATX bestätigte Reparaturen sind nicht zulässig.
PT Não é permitida nenhuma reparação sem a conformação de ATX.

GB It is forbidden to perform repair work without first confirming with ATX.
ES No se autoriza ninguna reparación no confirmada por ATX.
RU Любой ремонт, не одобренный ATX, RU не допускается.