

RE22R2MMW RE22R2MMU RE22R2MJU RE22R2MXMU RE22R1QMU RE22R2AMU RE22R1QMQ

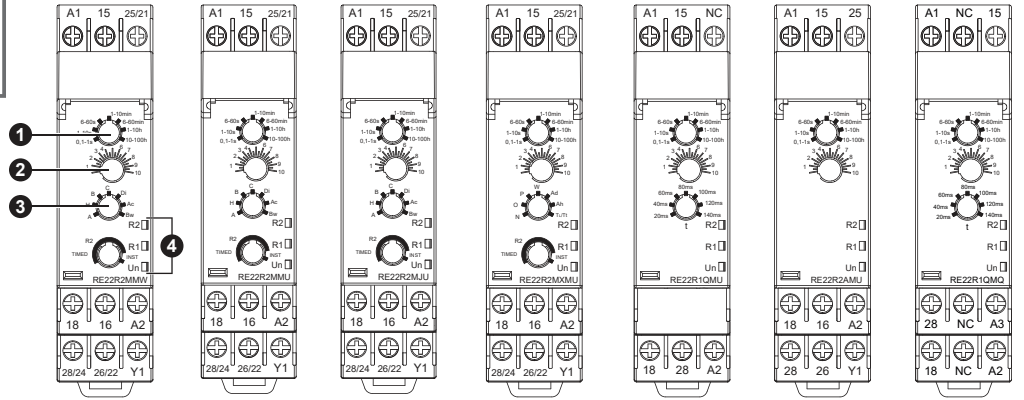

- en** 1 T time delay range  
2 T time delay setting  
3 Function selection  
4 LED Indication
- fr** 1 Gamme de temporisation T  
2 Réglage temporisation T  
3 Sélection de fonction  
4 Voyant
- de** 1 Verzögerungsbereich T  
2 Verzögerungseinstellung T  
3 Funktionsauswahl  
4 LED-Anzeige
- es** 1 Gama de temporización T  
2 Reglaje temporización T  
3 Selección de la función  
4 Indicador LED
- it** 1 Gamma di temporizzazione T  
2 Regolazione temporizzazione T  
3 Selezione funzione  
4 Indicazione LED
- zh** 1 时间范围的确定 T  
2 延时时间设定 T  
3 功能选择  
4 LED 指示

LED Indication / Fonctionnement des voyants / LED-Anzeige / Indicación mediante LED / Indicazione a LED / LED 指示

	ON Slow Blinking Clignotement lent Langsames Blinken Parpadeo lento Lampeggio lento 缓慢闪烁	Green LED Un Voyant Un vert Grüne LED Un LED verde LED verde Un 绿色 LED Un		Relay de-energized Relais hors tension Relais entretg Relé sin tensión Relè non sotto tensione 继电器已断电	Relay timing in progress Temporisation du relais en cours Verzögerung aktiv Temporización del relé en curso Temporizzazione relé in corso 继电器正在计时	Relay energized without timing in progress Relais sous tension sans temporisation en cours Relais erregt, Verzögerung nicht aktiv Relé sin tensión ni temporización en curso Relè sotto tensione senza temporizzazione in corso 继电器已加电, 但不在计时
	OFF					

Yellow LED / Voyant jaune Gelbe LED / LED amarillo LED giallo / 黄色 LED						
R1	R1 output open (15/16) / Sortie R1 ouverte (15/16) R1-Ausgang geöffnet (15/16) / Salida R1 abierta (15/16) Uscita R1 aperta (15/16) / R1 输出断开 (15/16)			R1 output closed (15/18) / Sortie R1 fermée (15/18) R1-Ausgang geschlossen (15/18) / Salida R1 cerrada (15/18) Uscita R1 chiusa (15/18) / R1 输出闭合 (15/18)		
R2	R2 output open (25/26) / Sortie R2 ouverte (25/26) R2-Ausgang geöffnet (25/26) / Salida R2 abierta (25/26) Uscita R2 aperta (25/26) / R2 输出断开 (25/26)			R2 output closed (25/28) / Sortie R2 fermée (25/28) R2-Ausgang geschlossen (25/28) / Salida R2 cerrada (25/28) Uscita R2 chiusa (25/28) / R2 输出闭合 (25/28)		

Functions / Fonctions / Funktionen / Funciones / Funzione / 功能

<p><b>en</b> U: Supply R: Relay output T: Timing period Y1: Control contact</p>	<p><b>Function diagram:</b></p> <p> Relay de-energized</p> <p> Relay energized</p> <p> Output open</p> <p> Output closed</p>	<p><b>fr</b> U: Alimentation R: Sortie relais T: Temporisation Y1: Commande</p>	<p><b>Diagramme:</b></p> <p> Relais hors tension</p> <p> Relais sous tension</p> <p> Sortie non passante</p> <p> Sortie passante</p>	<p><b>de</b> U: Spannungsversorgung R: Relaisausgang T: Verzögerung Y1: Steuerkontakt</p>	<p><b>Funktionsdiagramm:</b></p> <p> Relais ohne angelegte Spannung</p> <p> Relais mit Spannung versorgt</p> <p> Ausgang geöffnet</p> <p> Ausgang geschlossen</p>
<p><b>es</b> U: Alimentación R: Salida de relé T: Período de temporización Y1: Contacto de control</p>	<p><b>Diagrama de la función:</b></p> <p> Relé sin alimentación</p> <p> Relé con alimentación</p> <p> Salida abierta</p> <p> Salida cerrada</p>	<p><b>it</b> U: Alimentazione R: Uscita relè T: Temporizzazione Y1: Comando</p>	<p><b>Diagramma funzionale:</b></p> <p> Relè non alimentato</p> <p> Relè alimentato</p> <p> Uscita aperta</p> <p> Uscita chiusa</p>	<p><b>zh</b> U: 电源 R: 继电器输出 T: 定时时段 Y1: 控制触点</p>	<p><b>功能图:</b></p> <p> 继电器已断电</p> <p> 继电器已加电</p> <p> 输出断开</p> <p> 输出闭合</p>

**A** RE22R2MMW RE22R2MMU  
RE22R2MJU RE22R2AMU

- en Power on delay relay
- fr Relais temporisé à la mise sous tension
- de Ansprechverzögertes Zeitrelais
- es Relé de retardo de arranque
- it Relè ritardato all'accensione
- zh 开启延迟继电器电源

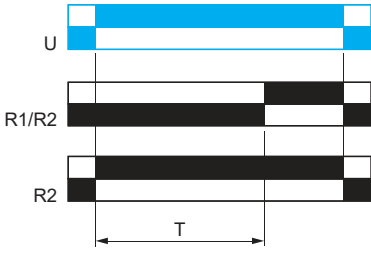

**Ac** RE22R2MMW RE22R2MMU RE22R2MJU

- en On- and off-delay relay with control signal
- fr Relais de temporisation travail et repos avec signal de contrôle
- de Ansprech- und rückfallverzögertes Zeitrelais mit Steuersignal
- es Relé de retardo de conexión y desconexión con señal de control
- it Relè ritardato all'inserzione e alla disinserzione con segnale di comando
- zh 具有控制信号的接通-断开延迟继电器

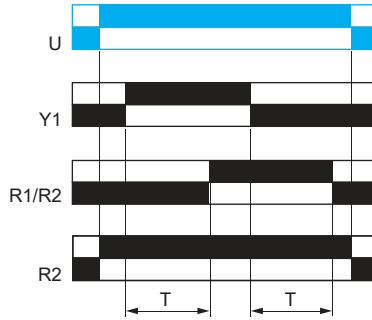

**Ad** RE22R2MXMU

- en Pulse delayed relay with control signal
- fr Relais à impulsion temporisée avec signal de contrôle
- de Impulsverzögertes Zeitrelais mit Steuersignal
- es Relé de retardo de pulso con señal de control
- it Relè a impulso ritardato con segnale di comando
- zh 具有控制信号的脉冲延迟继电器

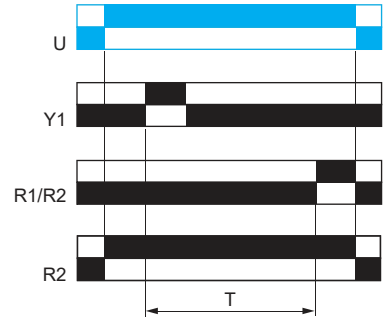

**Ah** RE22R2MXMU

- en Pulse delayed relay (single cycle) with control signal
- fr Relais à impulsion temporisée (un seul cycle) avec signal de contrôle
- de Impulsverzögertes Zeitrelais (einfacher Zyklus) mit Steuersignal
- es Relé de retardo de pulso (ciclo único) con señal de control
- it Relè a impulso ritardato (ciclo singolo) con segnale di comando
- zh 具有控制信号的脉冲延迟继电器（单循环）

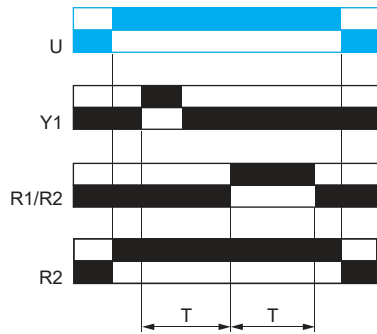

**At** RE22R2MMW RE22R2MMU RE22R2MJU  
RE22R2AMU

- en Power on delay relay (summation) with control signal
- fr Relais temporisé à la mise sous tension (somme) avec signal de contrôle
- de Ansprechverzögertes Zeitrelais (additiv) mit Steuersignal
- es Relé de retardo de arranque (suma) con señal de control
- it Relè ritardato all'accensione (somma) con segnale di comando
- zh 开启具有控制信号的延迟继电器（求和）电源

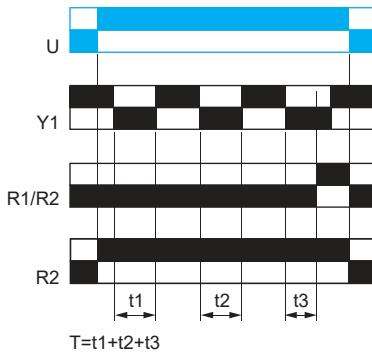

**B** RE22R2MMW RE22R2MMU RE22R2MJU

- en Interval relay with control signal
- fr Relais d'intervalle avec signal de contrôle
- de Wischrelais mit Steuersignal
- es Relé de intervalo con señal de control
- it Relè a intervallo con segnale di comando
- zh 具有控制信号的间隔定时继电器

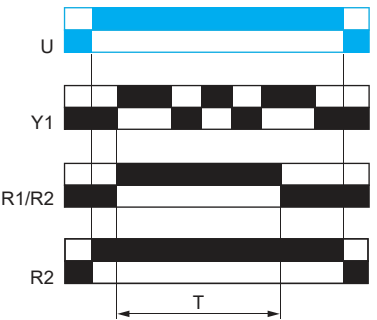

**Bw** RE22R2MMW RE22R2MMU RE22R2MJU

- en Double interval relay with control signal
- fr Relais d'intervalle double avec signal de contrôle
- de Doppeltes Wischrelais mit Steuersignal
- es Relé de intervalo doble con señal de control
- it Relè a doppio intervallo con segnale di comando
- zh 具有控制信号的双间隔定时继电器

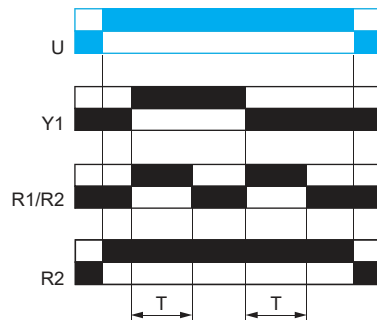

**C** RE22R2MMW RE22R2MMU RE22R2MJU

- en Off-delay relay with control signal
- fr Relais de temporisation repos avec signal de contrôle
- de Rückfallverzögertes Zeitrelais mit Steuersignal
- es Relé de retardo de desconexión con señal de control
- it Relè ritardato alla disinserzione con segnale di comando
- zh 具有控制信号的断开延迟继电器

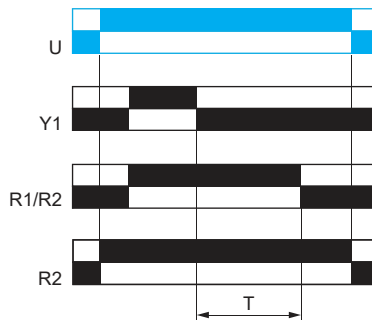

**D** RE22R2MMW RE22R2MMU RE22R2MJU

- en Symmetrical flasher relay (starting pulse off)
- fr Relais de clignotant symétrique (impulsion de départ repos)
- de Symmetrisches Blinkrelais (pausebeginnend)
- es Relé señalizador simétrico (pulso inicial desconectado)
- it Relè a intermittenza simmetrica (impulso avvio off)
- zh 对称式闪光继电器（启动脉冲停止）

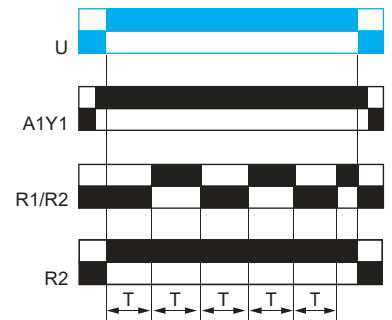

- Di** RE22R2MMW RE22R2MMU RE22R2MJU
- en Symmetrical flasher relay (starting pulse on)
  - fr Relais de clignotant symétrique (impulsion de départ travail)
  - de Symmetrisches Blinkrelais (impulsbeginnend)
  - es Relé señalizador simétrico (pulso inicial conectado)
  - it Relè a intermittenza simmetrica (impulso avvio on)
  - zh 对称闪光继电器 (启动脉冲开启)

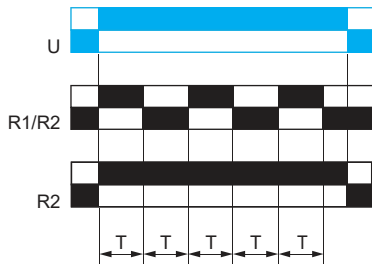

- H** RE22R2MMW RE22R2MMU RE22R2MJU
- en Interval relay
  - fr Relais d'intervalle
  - de Wischrelais
  - es Relé de intervalo
  - it Relè intervallo
  - zh 间隔定时继电器

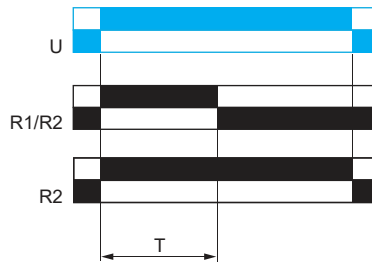

- Ht** RE22R2MMW RE22R2MMU RE22R2MJU
- en Interval relay (summation) with control signal
  - fr Relais d'intervalle (somme) avec signal de contrôle
  - de Wischrelais (additiv) mit Steuersignal
  - es Relé de intervalo (suma) con señal de control
  - it Relè a intervallo (somma) con segnale di comando
  - zh 具有控制信号的间隔定时继电器 (求和)

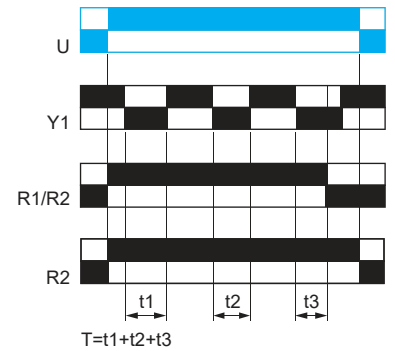

- N** RE22R2MXMU
- en Retriggerable interval relay with control signal on
  - fr Relais d'intervalle redéclenchable avec signal de contrôle travail
  - de Nachtriggerbares Wischrelais mit Steuersignal
  - es Relé de intervalo redispensible con señal de control activada
  - it Relè a intervallo ripristinabile all'invio del segnale di comando
  - zh 开启控制信号的可再触发式间隔定时继电器

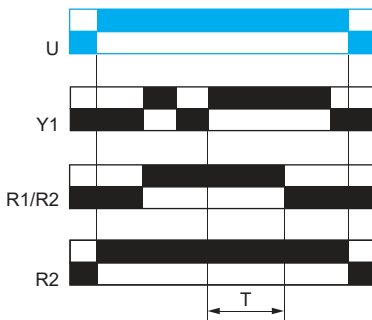

- O** RE22R2MXMU
- en Retriggerable interval delayed relay with control signal on
  - fr Relais temporisé d'intervalle redéclenchable avec signal de contrôle travail
  - de Nachtriggerbares intervallverzögertes Zeitrelais mit Steuersignal
  - es Relé de retardo de intervalo redispensible con señal de control activada
  - it Relè a intervallo ritardato ripristinabile all'invio del segnale di comando
  - zh 开启控制信号的可再触发式间隔延迟继电器

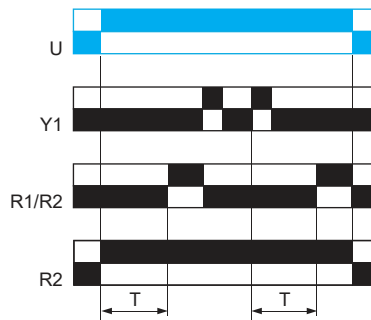

- P** RE22R2MXMU
- en Pulse delayed relay with fixed pulse length
  - fr Relais à impulsion temporisée avec longueur d'impulsion fixe
  - de Impulsverzögertes Zeitrelais mit fester Impulslänge
  - es Relé de retardo de pulso con duración fija del pulso
  - it Relè a impulso ritardato con lunghezza impulso fissa
  - zh 具有混合脉冲长度的脉冲延迟继电器

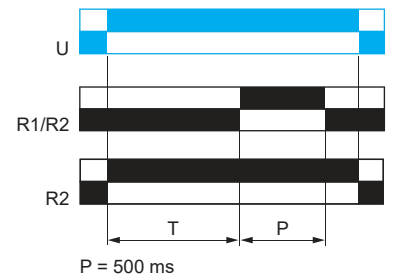

- Pt** RE22R2MXMU
- en Pulse delayed relay (summation and fixed pulse length) with control signal off
  - fr Relais à impulsion temporisée (somme et longueur d'impulsion fixe) avec signal de contrôle repos
  - de Impulsverzögertes Zeitrelais (additiv und feste Impulslänge) ohne Steuersignal
  - es Relé con retardo de pulso (suma y duración fija de pulso) con señal de control desactivada
  - it Relè a impulso ritardato (somma e lunghezza impulso fissa) senza segnale di comando
  - zh 关闭控制信号的脉冲延迟继电器 (求和混合脉冲长度)

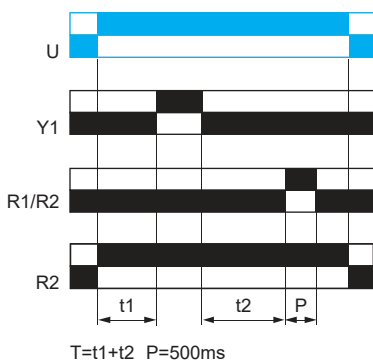

- Q** RE22R1QMU RE22R1QM
- en Star-delta timing relay
  - fr Relais de temporisation étoile-triangle
  - de Stern-Dreieck-Verzögerungsrelais
  - es Relé de temporización Star-Delta
  - it Relè di temporizzazione circuito stella-triangolo
  - zh 星-三角定时继电器

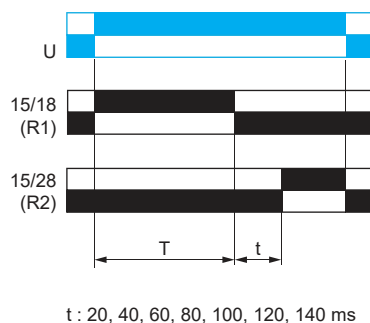

- TL** RE22R2MXMU
- en Bistable relay with control signal on
  - fr Relais bistable avec signal de contrôle travail
  - de Bistabiles Relais mit Steuersignal
  - es Relé biestable con señal de control activada
  - it Relè bistabile con invio segnale di comando
  - zh 开启控制信号的双稳态继电器

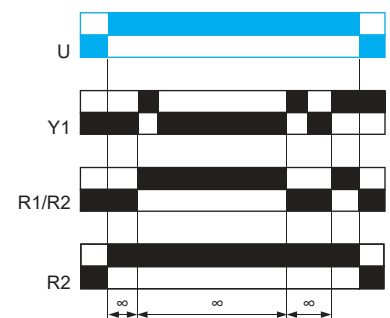

**Tt** RE22R2MXMU

- en** Retriggerable bistable relay with control signal on
- fr** Relais bistable redéclenchable avec signal de contrôle travail
- de** Nachtriggerbares bistabiles Relais mit Steuersignal
- es** Relé biestable redisparable con señal de control activada
- it** Relè bistabile ripristinabile all'invio del segnale di comando
- zh** 开启控制信号的可再触发式双稳态继电器

**W** RE22R2MXMU

- en** Interval relay with control signal off
- fr** Relais d'intervalle avec signal de contrôle repos
- de** Wischrelais ohne Steuersignal
- es** Relé de intervalo con señal de control desactivada
- it** Relè a intervallo senza segnale di comando
- zh** 关闭控制信号的间隔定时继电器

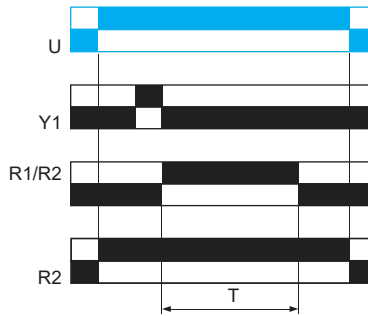
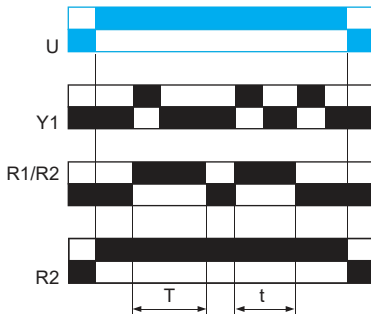

## 2 Cable / Câblez / Verdrahtung / Realice las conexiones / Realizzate il cablaggio /

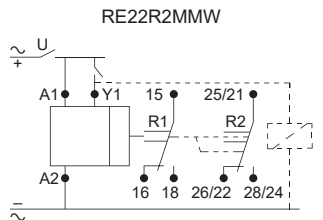
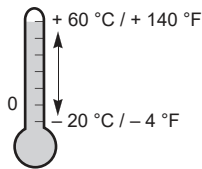

U	12-240 Vdc 1.5 W
U	12-240 Vac 50-60 Hz 3 VA
	8 A / 250 V~

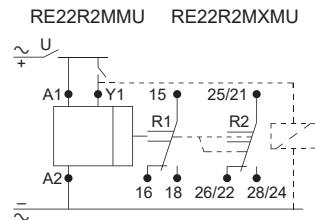

U	24 Vdc 0.7 W
U	24-240 Vac 50-60 Hz 50 VA
	8 A / 250 V~

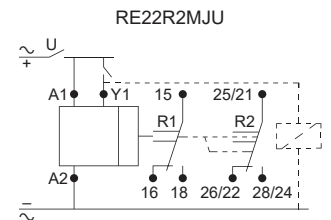

U	12 Vdc 0.5 W
U	12 Vac 50-60 Hz 1.2 VA
	8 A / 250 V~

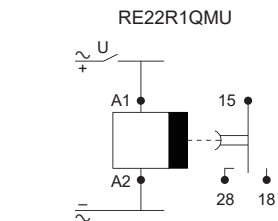

U	24 Vdc 0.7 W
U	24-240 Vac 50-60 Hz 50 VA
	8 A / 250 V~

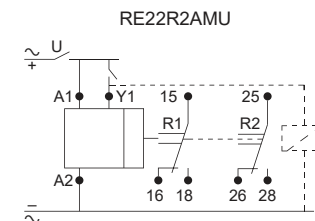

U	24 Vdc 0.7 W
U	24-240 Vac 50-60 Hz 50 VA
	8 A / 250 V~

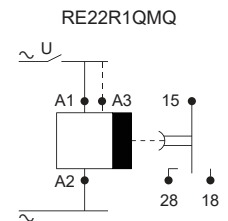

U	A3-A2: 230-240 Vac 50-60 Hz 8 VA
U	A1-A2: 380-440 Vac 50-60 Hz 15 VA
	8 A / 250 V~

### Wire sizes and torque / Calibre de fils et couple / Drahtstärken und Anzugsmoment / Tamaños de cable y par de apriete / Sezioni filo e coppia / 电线尺寸和扭矩

mm in.	0.5...3.33	0.5...2.5	0.2...2.5	0.2...1.5
mm <sup>2</sup>	20...12	20...14	24...14	24...16
AWG				

		N*m	0.6...1
Ø 3,5 mm / 0.14 in.		lb-in	5.3...8.8

# 3 Set / Réglez / Einstellung / Regule / Regolate / 设定

## Timer Settings / Réglages du temporisateur / Timer-Einstellungen / Configuración del temporizador / Impostazioni timer / 定时器设置

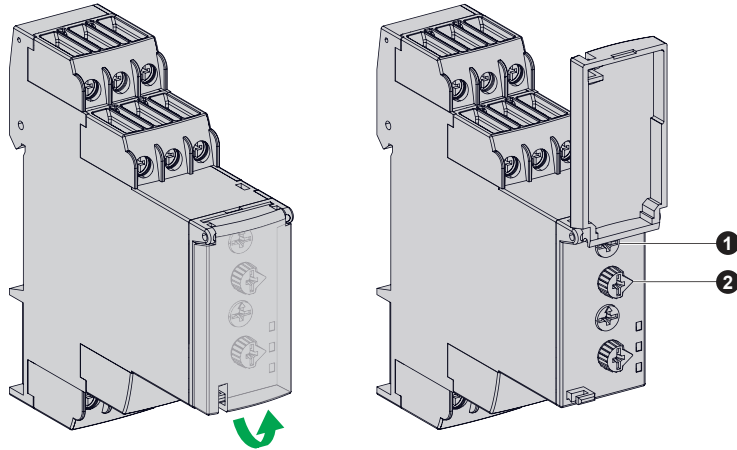

### T ≤ 10 Minutes / 10 Minuten / 10 Minutos / 10 Minuti / 10 分钟

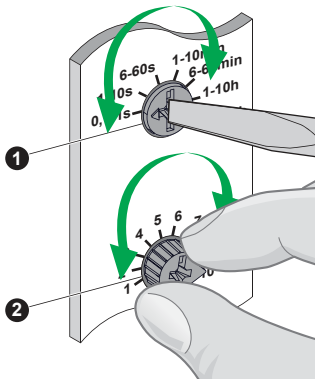

#### Example / Exemple / Biespiel / Ejemplo / Esempio / 例子

	①	➔	②
T = 60 s		➔	
		➔	
T = 45 s		➔	

NOT RECOMMENDED /  
NON RECOMANDÉ /  
NICHT EMPFOHLEN /  
NO RECOMENDADO /  
NON CONSIGLIATO /  
不建议

### T ≥ 10 Minutes / 10 Minuten / 10 Minutos / 10 Minuti / 10 分钟

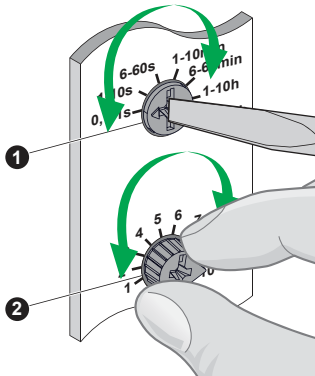

#### Example / Exemple / Biespiel / Ejemplo / Esempio / 例子

	①	➔	②	➔	①
T = 7 h 00		➔		➔	

# Function Settings / Réglages de fonction / Funktionseinstellungen / Configuración de funciones /

## Impostazioni funzione / 功能设置

Table 1 / Tableau 1 / Tabelle 1 / Tabla 1 /  
Tabella 1 / 表 1:

Desired Function / Fonction souhaitée / Gewünschte Funktion / Función deseada / Funzione desiderata / 所需功能	Frontage Setting / Réglage en façade / Einstellung der Frontseite / Ajuste del frente / Impostazione di facciata / 正面设置
At	A
D	Di
Ht	H
Pt	P

Refer to the function diagram, control contact information and select the desired function if available.  
Refer to table 1 to set the equivalent frontage setting for the desired function if it's not available for selection.  
Reportez-vous au schéma fonctionnel, aux informations des contacts de contrôle et sélectionnez la fonction souhaitée si elle est disponible. Reportez-vous au tableau 1 pour effectuer en façade le réglage équivalent à la fonction souhaitée si celle-ci n'est pas disponible à la sélection.  
Siehe Funktionsdiagramm, Informationen zu Steuerkontakten und Auswahl der gewünschten Funktion, sofern verfügbar. Siehe Tabelle 1, um die entsprechende Einstellung an der Frontseite für die gewünschte Funktion festzulegen, wenn diese nicht zur Auswahl steht.  
Consulte el diagrama de funciones, controle la información de contacto y seleccione la función deseada si está disponible. Consulte la tabla 1 para establecer el ajuste del frente equivalente para la función deseada si no está disponible para su selección. Consultare lo schema funzionale, le informazioni sul contatto di controllo e selezionare la funzione desiderata, se disponibile. Consultare la tabella 1 per definire l'impostazione di facciata equivalente per la funzione desiderata se non è disponibile per la selezione.  
请参考功能图中的控制触点信息并选择所需功能（如果可用）。  
如果所需功能不可选，请参考表 1 来设置其等效的正面设置。

For RE22R2MXMU●, TL/Tt settings is as below:/ Pour RE22R2MXMU●, TL/Tt, le réglage est le suivant: / Für RE22R2MXMU●, TL/Tt Die Einstellungen lauten wie folgt: / Para RE22R2MXMU●, los ajustes de TL/Tt son los siguientes: / Per RE22R2MXMU●, TL/Tt le impostazioni sono le seguenti / 对于 RE22R2MXMU●, TL/Tt 设置如下:

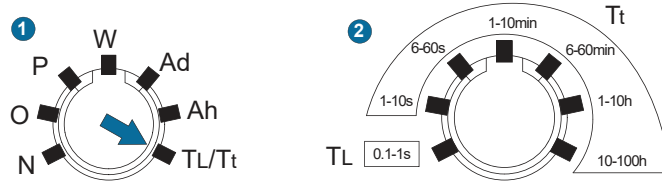

## 4 Delivery Safety Warning and Disclaimer / Anwendungssicherheit und Haftungsausschluss / Advertencia de seguridad en la entrega y exención de responsabilidad / Avvertenze sulla Sicurezza e Responsabilità / 交付安全警告和免责声明

### ⚠️ ⚠️ DANGER / DANGER / GEFAHR / PERICOLO / PELIGRO / 危险

HAZARD OF ELECTRIC SHOCK, EXPLOSION OR ARC FLASH	RISQUE D'ELECTROCUTION, D'EXPLOSION OU D'ARC ELECTRIQUE	STROMSCHLAG-, EXPLOSIONS- ODER LICHTBOGENGEFAHR
<ul style="list-style-type: none"> <li>Disconnect all power before servicing equipment.</li> <li>Confirm that the product power supply voltage and its tolerances are compatible with those of the network.</li> </ul> <p><b>Failure to follow these instructions will result in death or serious injury.</b></p>	<ul style="list-style-type: none"> <li>Coupez l'alimentation avant de travailler sur cet appareil.</li> <li>Assurez-vous que la tension d'alimentation du produit, avec ses tolérances, est compatible avec celle du réseau.</li> </ul> <p><b>Le non-respect de ces instructions provoquera la mort ou des blessures graves.</b></p>	<ul style="list-style-type: none"> <li>Vor Arbeiten am Gerät dessen Stromversorgung abschalten.</li> <li>Stellen Sie sicher, dass die Versorgungsspannung des Produkts einschließlich Toleranzen mit den Netzbedingungen vereinbar ist.</li> </ul> <p><b>Die Nichtbeachtung dieser Anweisungen führt zu Tod oder schwerer Körperverletzung.</b></p>
<p><b>RIESGO DE ELECTROCUCIÓN, EXPLOSIÓN O ARCO ELÉCTRICO</b></p> <ul style="list-style-type: none"> <li>Desconecte toda alimentación antes de realizar el servicio.</li> <li>Asegúrese de que la tensión de alimentación del producto y sus tolerancias son compatibles con las de la red eléctrica.</li> </ul> <p><b>Si no se siguen estas instrucciones provocará lesiones graves o incluso la muerte.</b></p>	<p><b>RISCHIO DI SCOSSA ELETTRICA, DI ESPLOSIONE O DI OFTALMIA DA FLASH</b></p> <ul style="list-style-type: none"> <li>Scollegare l'apparecchio dalla presa di corrente prima di qualsiasi intervento.</li> <li>Assicurarsi che la tensione di alimentazione del prodotto e le relative tolleranze sia compatibile con quelle della rete.</li> </ul> <p><b>Il mancato rispetto di queste istruzioni provocherà morte o gravi infortuni.</b></p>	<p>存在电击、爆炸或电弧危险</p> <ul style="list-style-type: none"> <li>维修设备前，请断开所有电源连接。</li> <li>确认产品电源电压及其公差兼容于网络的这些参数。</li> </ul> <p>不按照上述规定操作会导致严重的人员伤亡。</p>

- en** Electrical equipment should be installed, operated, serviced, and maintained only by qualified personnel. No responsibility is assumed by Schneider Electric for any consequences arising out of the use of this material.
- fr** Les équipements électriques doivent être installés, exploités et entretenus par un personnel qualifié. Schneider Electric décline toute responsabilité quant aux conséquences de l'utilisation de ce matériel.
- de** Elektrische Geräte dürfen nur von Fachpersonal installiert, betrieben, gewartet und instand gesetzt werden. Schneider Electric haftet nicht für Schäden, die aufgrund der Verwendung dieses Materials entstehen.
- es** Sólo el personal de servicio cualificado podrá instalar, utilizar, reparar y mantener el equipo eléctrico. Schneider Electric no asume las responsabilidades que pudieran surgir como consecuencia de la utilización de este material.
- it** Le apparecchiature elettriche devono essere installate, usate e riparate solo da personale qualificato. Schneider Electric non assume nessuna responsabilità per qualunque conseguenza derivante dall'uso di questo materiale.
- zh** 电器设备的安装、操作、维修和维护工作仅限于合格人员执行。  
对于超出本资料所引发的任何后果，Schneider Electric 概不负责。

### Schneider Electric Industries SAS

35, rue Joseph Monier  
CS 30323  
F - 92506 Rueil-Malmaison Cedex

施耐德电气生产工厂  
无锡普洛菲斯电子有限公司  
江苏省无锡国家高新技术产业开发区  
汉江路20号中国地区客服电话：  
+86 400 810 1315

**This product must be installed, connected and used in compliance with prevailing standards and/or installation regulations.**  
As standards, specifications and designs develop from time to time, always ask for confirmation of the information given in this publication.