

24S PLUGMOLD®

RACEWAY & MULTIOUTLET SYSTEM

INSTALLATION INSTRUCTIONS

Installation Instruction No.: 42371R1 – Updated December 2002

Wiremold Electrical Systems conform to and should be installed and properly grounded in compliance with requirements of the current National Electrical Code, Canadian Electrical Code or codes administered by local authorities.

All electrical products may represent possible shock or fire hazard if improperly installed or used. Wiremold electrical products are UL Listed, made for interior use only, and should be installed in conformance with current local and/or the National Electrical Code.

Los Sistemas Eléctricos Wiremold cumplen con los requisitos del Código Nacional Eléctrico, el Código Canadiense Eléctrico o los códigos vigentes administrados por autoridades locales, así mismo deben instalarse y conectarse a tierra en la forma debida siguiendo los requisitos de los códigos antes mencionados.

Todos los productos eléctricos pueden provocar posibles choques o peligros de incendio si se instalan o usan de manera indebida. Los productos eléctricos Wiremold están registrados bajo el cUL, se fabrican sólo para uso en interiores y deben instalarse de acuerdo con el Código Nacional Eléctrico y cualquier otro código vigente.

Les Systèmes électriques Wiremold se conforment aux versions actuelles du Code national de l'électricité, du Code canadien de l'électricité aux réglementés des autorités locales, et doivent être installés et correctement mis à la terre selon les exigences du code approprié.

Tout produit électrique peut présenter un danger de choc électrique ou d'incendie s'il n'est pas installé ou utilisé correctement. Les produits électriques de Wiremold sont répertoriés par les Laboratoires des Assureurs du Canada (LAC), ne sont destinés qu'à l'usage intérieur et doivent être installés conformément aux versions actuelles des règlements locaux et/ou du Code national de l'électricité.

CAUTION: SHUT OFF POWER BEFORE HANDLING CONDUCTORS
¡CUIDADO!: DESCONECTAR LA ENERGÍA ELÉCTRICA ANTES DE MANIPULAR CONDUCTORES
MISE EN GARDE : COUPER L'ALIMENTATION AVANT DE MANIPULER LES CONDUCTEURS

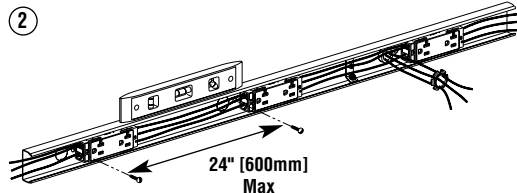
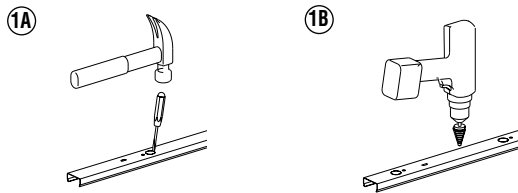

Use a #8 (5/16" [7.9mm] Head size) Pan Head Screw or equivalent.

Usar un tornillo de cabeza chanfleada N° 8 (tamaño de la cabeza: 5/16" [7.9mm]) o equivalente.

Utiliser une vis à tête cylindrique n° 8 (tête de 5/16 po [7,9 mm]) ou équivalente.

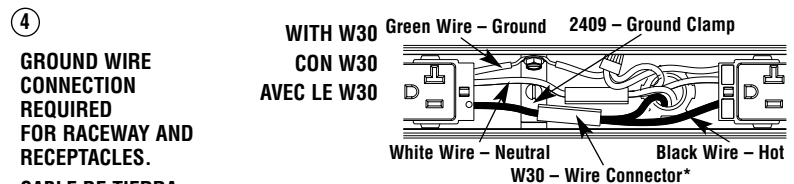
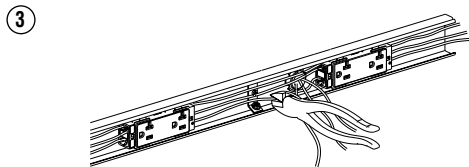

GROUND WIRE CONNECTION REQUIRED FOR RACEWAY AND RECEPTACLES.

CABLE DE TIERRA SE REQUIERE CONEXIÓN PARA LA CANALETA Y LOS TOMACORRIENTES. LE FIL DE TERRE DOIT ÊTRE RACCORDÉ DANS LES CANALISATIONS ET LES PRISES DE COURANT.

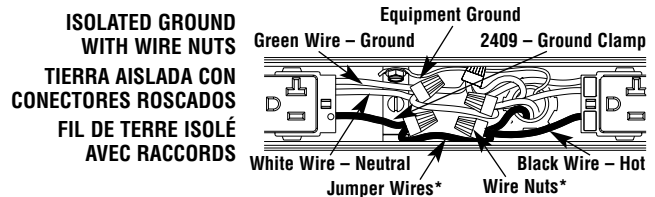
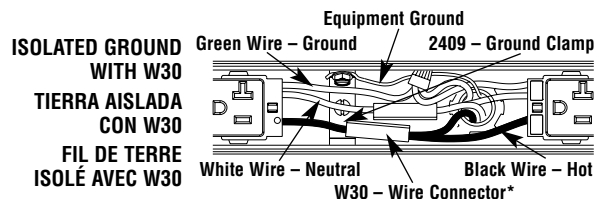
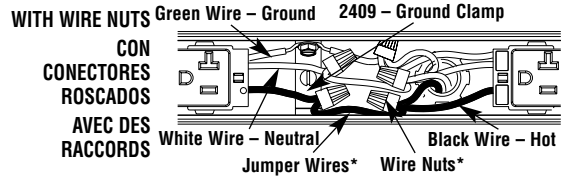

W30 WIRE CONNECTORS

W30 Wire Connectors are for common connection of 2, 3, or 4 No. 12 or No. 14 solid conductors. **DO NOT USE TO CONNECT GROUNDING CONDUCTORS** (green wires).

CONECTORES DE CABLES W30

Los conectores de cables W30 se usan para la conexión común de 2, 3 ó 4 conductores sólidos N° 12 ó N° 14. **NO DEBEN USARSE PARA LA CONEXIÓN DE CONDUCTORES A TIERRA.**

Les connecteurs W30

Les connecteurs W30 sont destinés à la connexion au neutre de 2, 3, ou 4 conducteurs massifs n° 12 ou 14.

NE PAS UTILISER POUR CONNECTER DES CONDUCTEURS DE MISE À LA TERRE.

A. Strip wire ends to width of W30 (1/2" [51mm]).

A. Quitar el forro de los cables hasta el ancho del W30 (1/2" [51mm]).

A. Dénuder les extrémités des fils sur une longueur correspondant à la largeur du W30 (1/2 po [51 mm]).

B. Insert wire ends the full stripped distance.

B. Insertar completamente los extremos sin forro de los cables.

B. Introduire toute la partie dénudée des fils dans le connecteur.

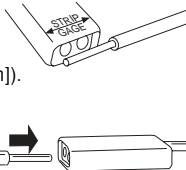

* Not included
* No se incluye
* Non inclus

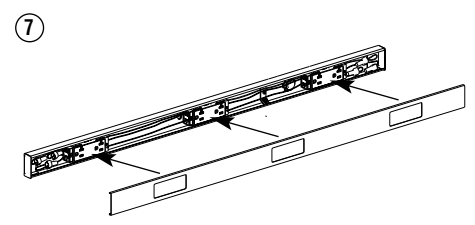
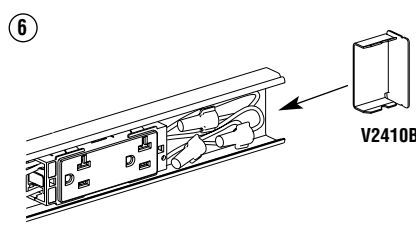
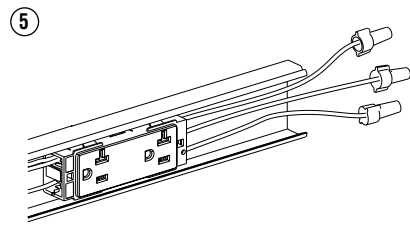

**ALTERNATE FEED METHODS
MÉTODOS DE ALIMENTACIÓN ALTERNATIVOS
AUTRES MÉTHODES D'ALIMENTATION**

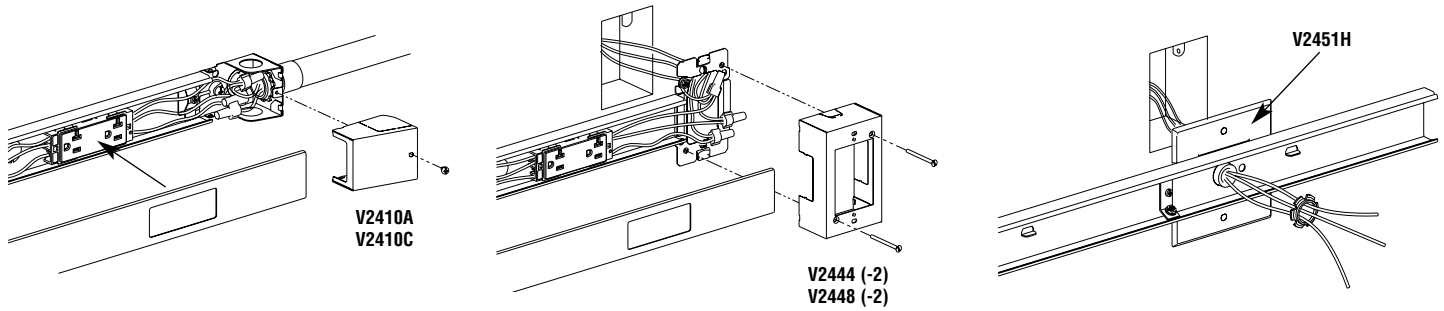

**ADDING ADDITIONAL PLUGMOLD SECTIONS
CÓMO AÑADIR MÁS SECCIONES DE PLUGMOLD
AJOUT DE SECTIONS PLUGMOLD**

①

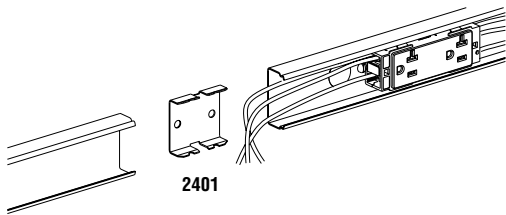

②

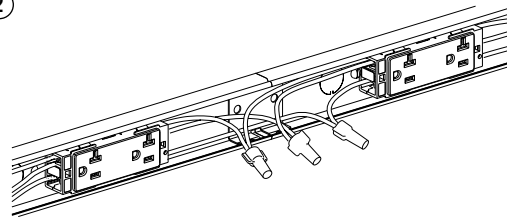

**USING FITTINGS
CÓMO USAR ACCESORIOS
UTILISATION D'ACCESSOIRES**

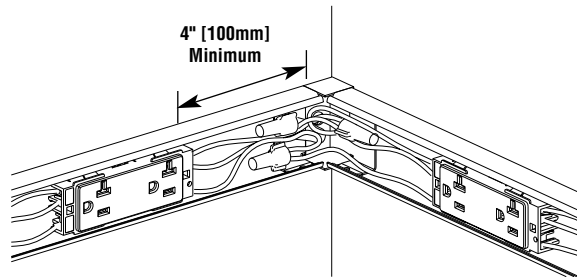

24S PLUGMOLD WIRE FILL CAPACITY FOR POWER

WIRE SIZE THHN/THWN	O.D.		NUMBER OF CONDUCTORS (40% FILL)	
	Inches	[mm]	WITHOUT DEVICES	WITH PLUGMOLD RECEPTACLES
14 AWG	0.111	[2.8]	57	—
12 AWG	0.130	[3.3]	41	10
10 AWG	0.164	[4.2]	26	6

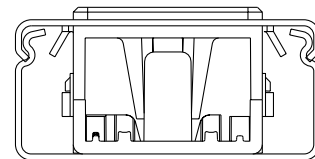

**24S with Plugmold Receptacle
24S con tomacorriente PLUGMOLD
24S avec prise Plugmold
.36in.² [232mm²]**



The Wiremold Company
U.S. and International:
60 Woodlawn Street • West Hartford, CT 06110
1-800-621-0049 • FAX 860-232-2062 • Outside U.S. 860-233-6251
Canada:
850 Gartshore Street • Fergus, Ontario N1M 2W8
1-800-741-7957 • FAX 519-843-5980

